

平面図

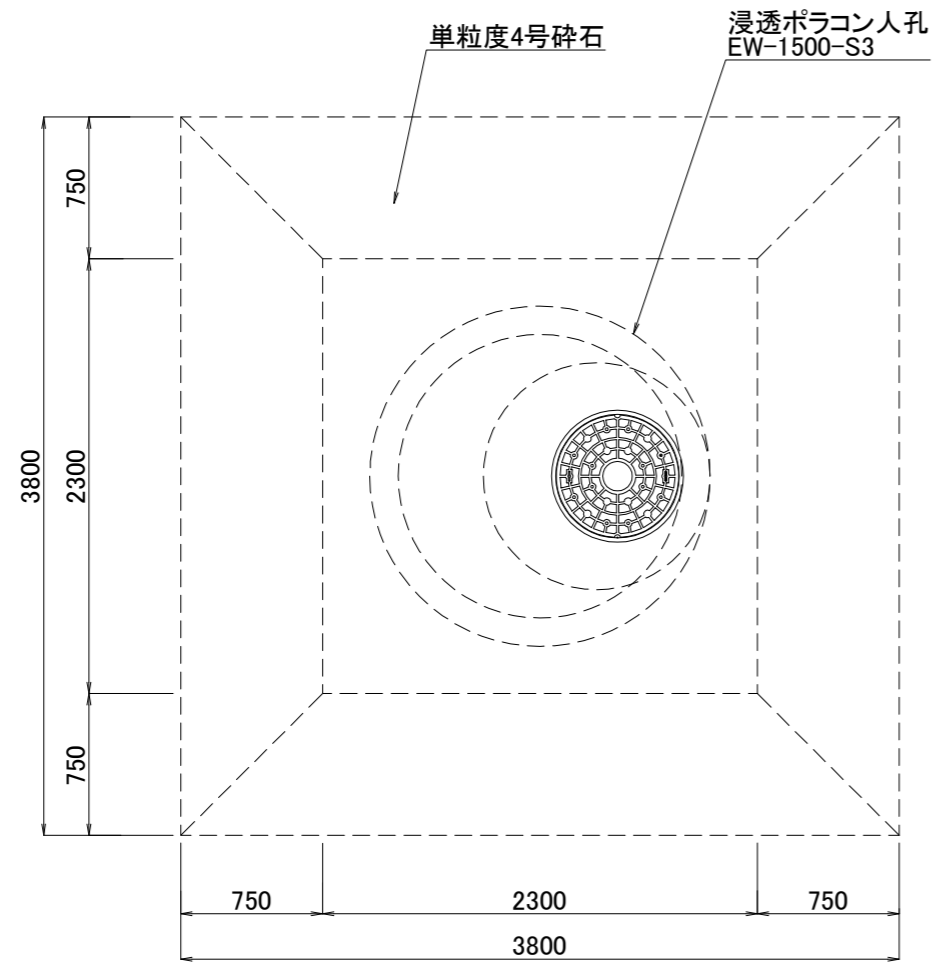

断面図

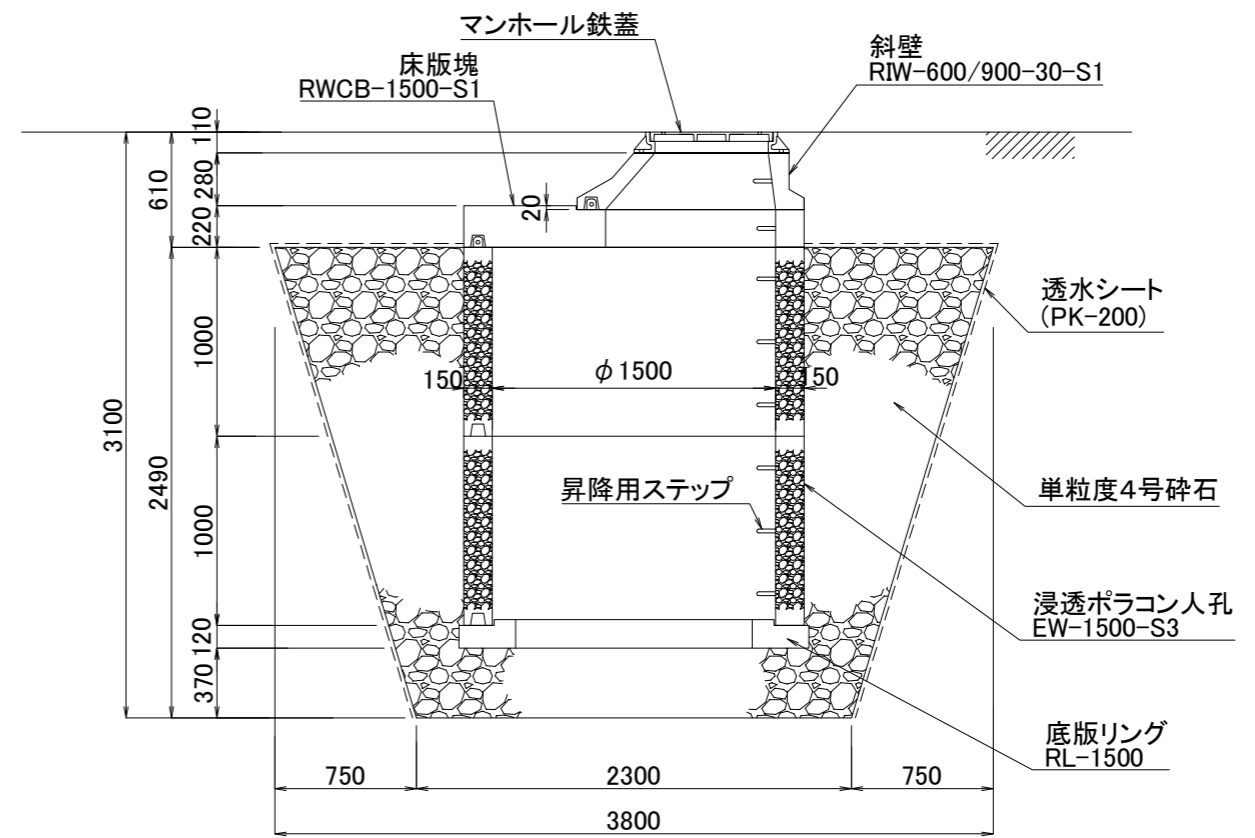

図面名	浸透ポラコン人孔施工断面図		
呼び名	EW-1500-S3	構造	SCALE
		2段積	1/40
関西ポラコン株式会社			

平面図

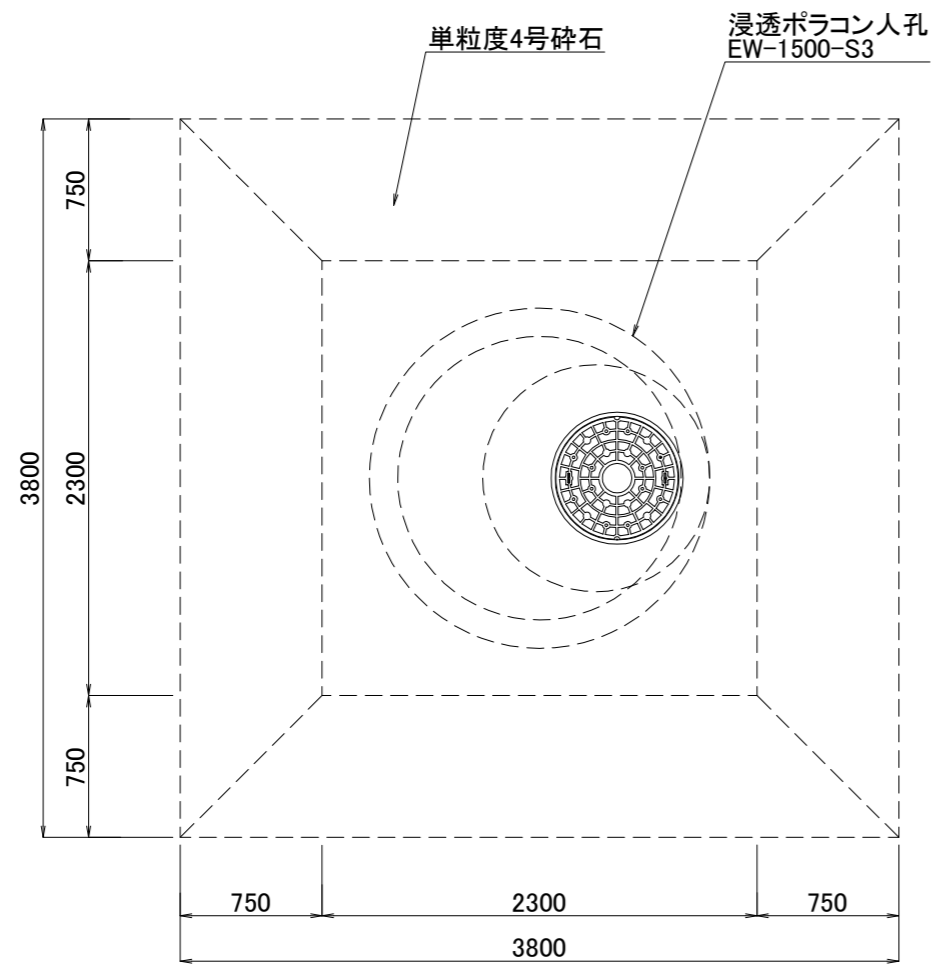

断面図

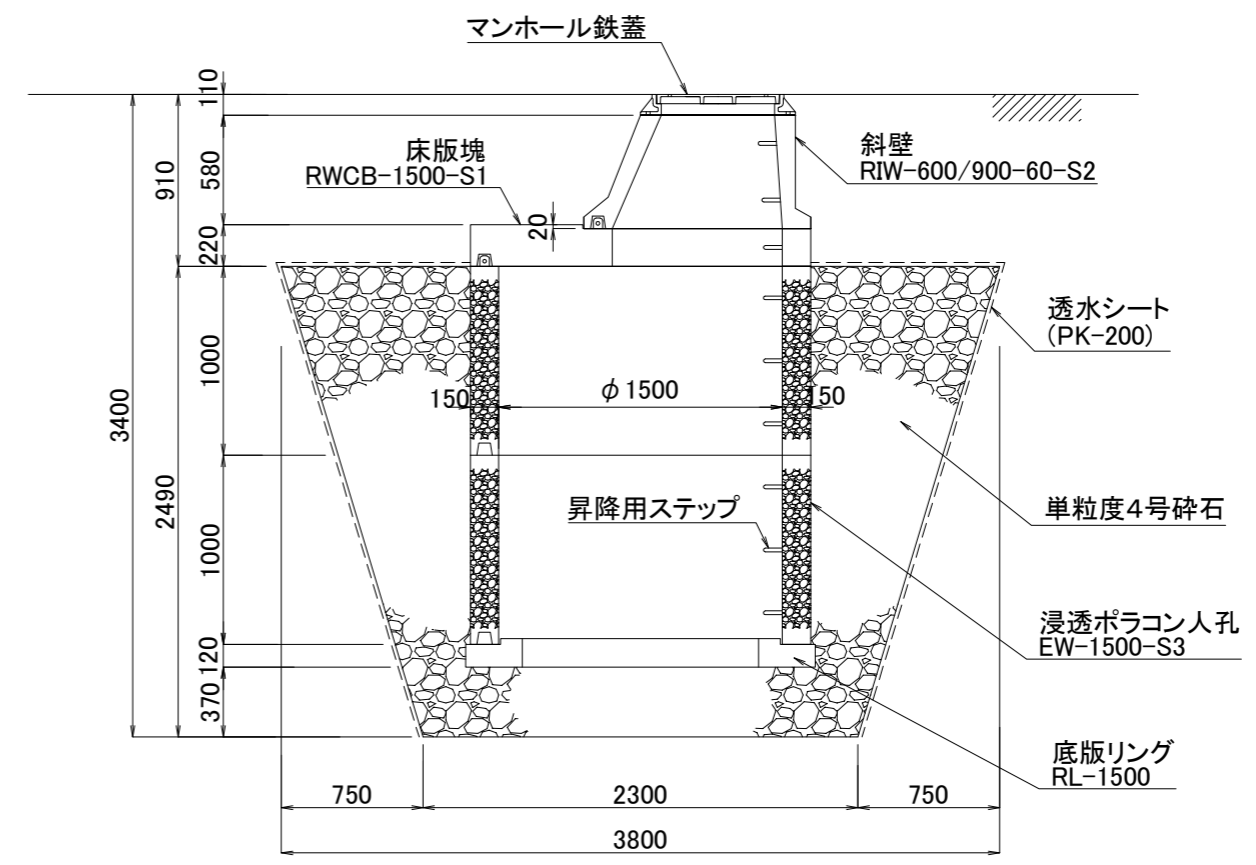

図面名	浸透ポラコン人孔施工断面図		
呼び名	EW-1500-S3	構造	SCALE
		2段積	1/40
関西ポラコン株式会社			

平面図

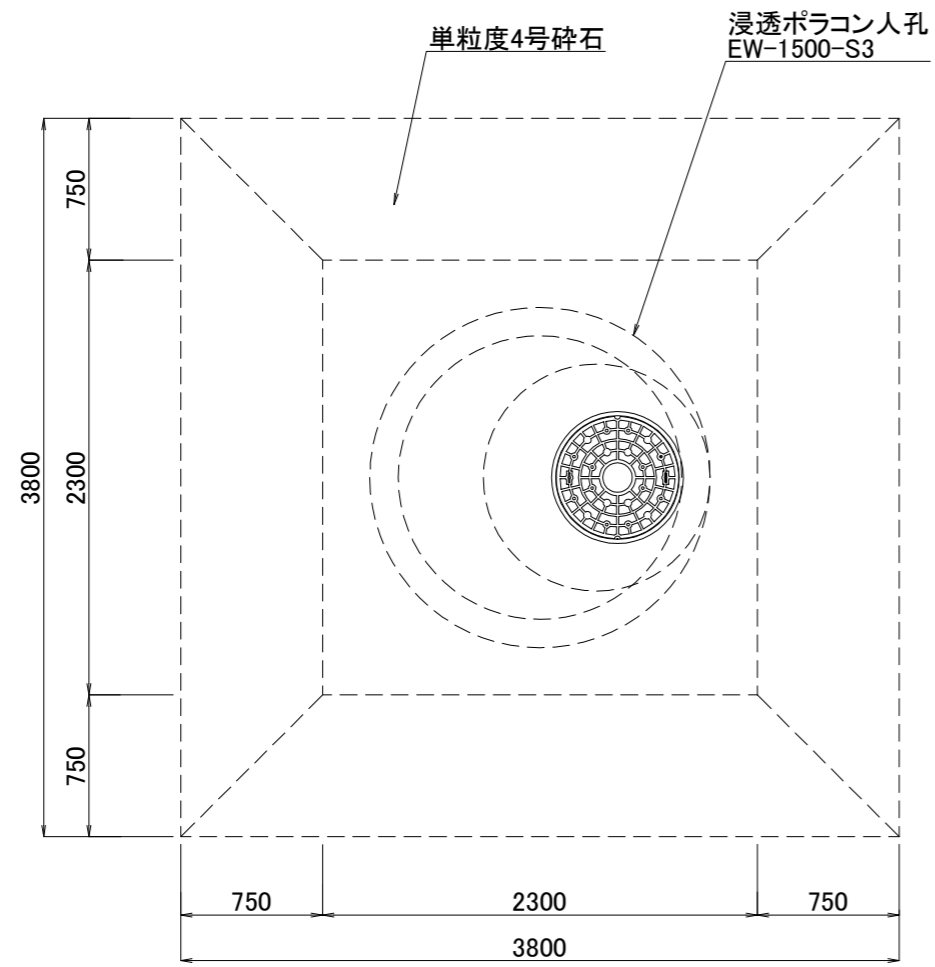

断面図

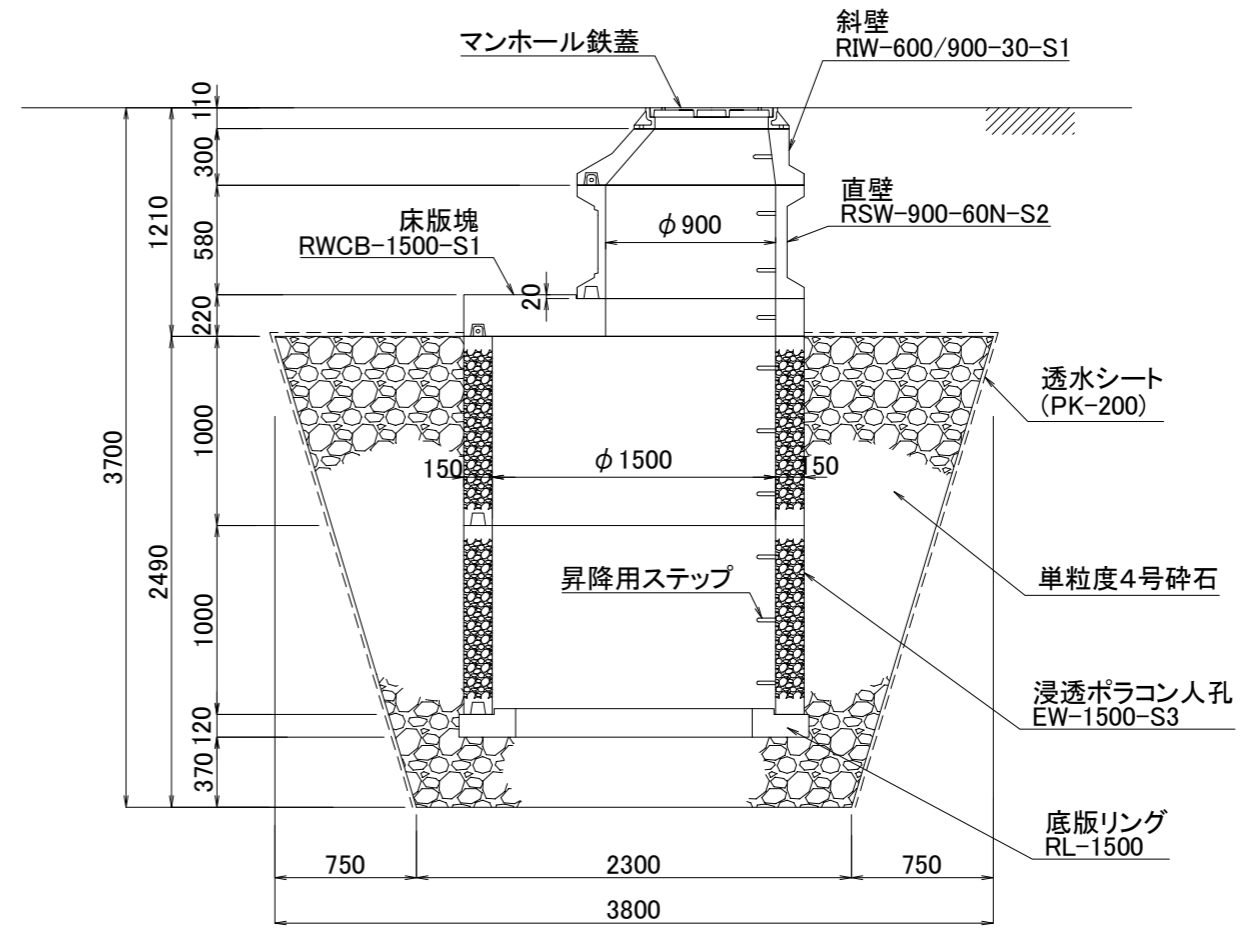

図面名	浸透ポラコン人孔施工断面図		
呼び名	EW-1500-S3	構造	SCALE
		2段積	1/40
関西ポラコン株式会社			

平面図

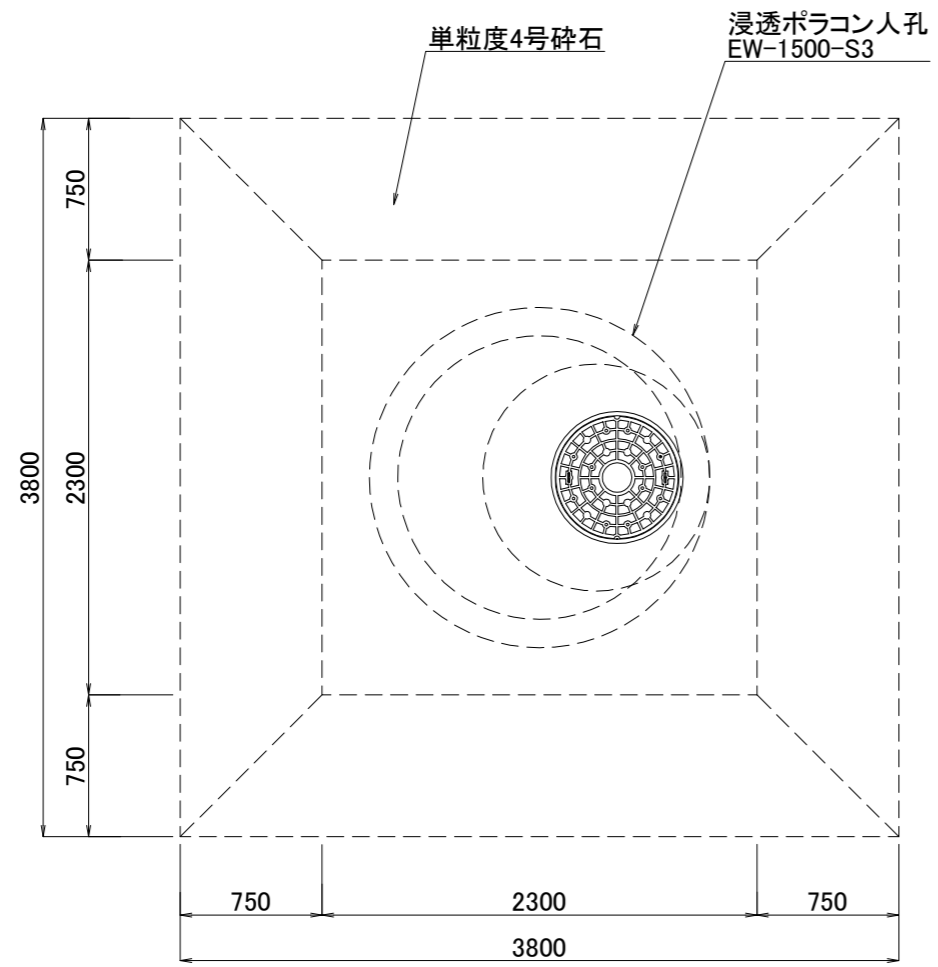

断面図

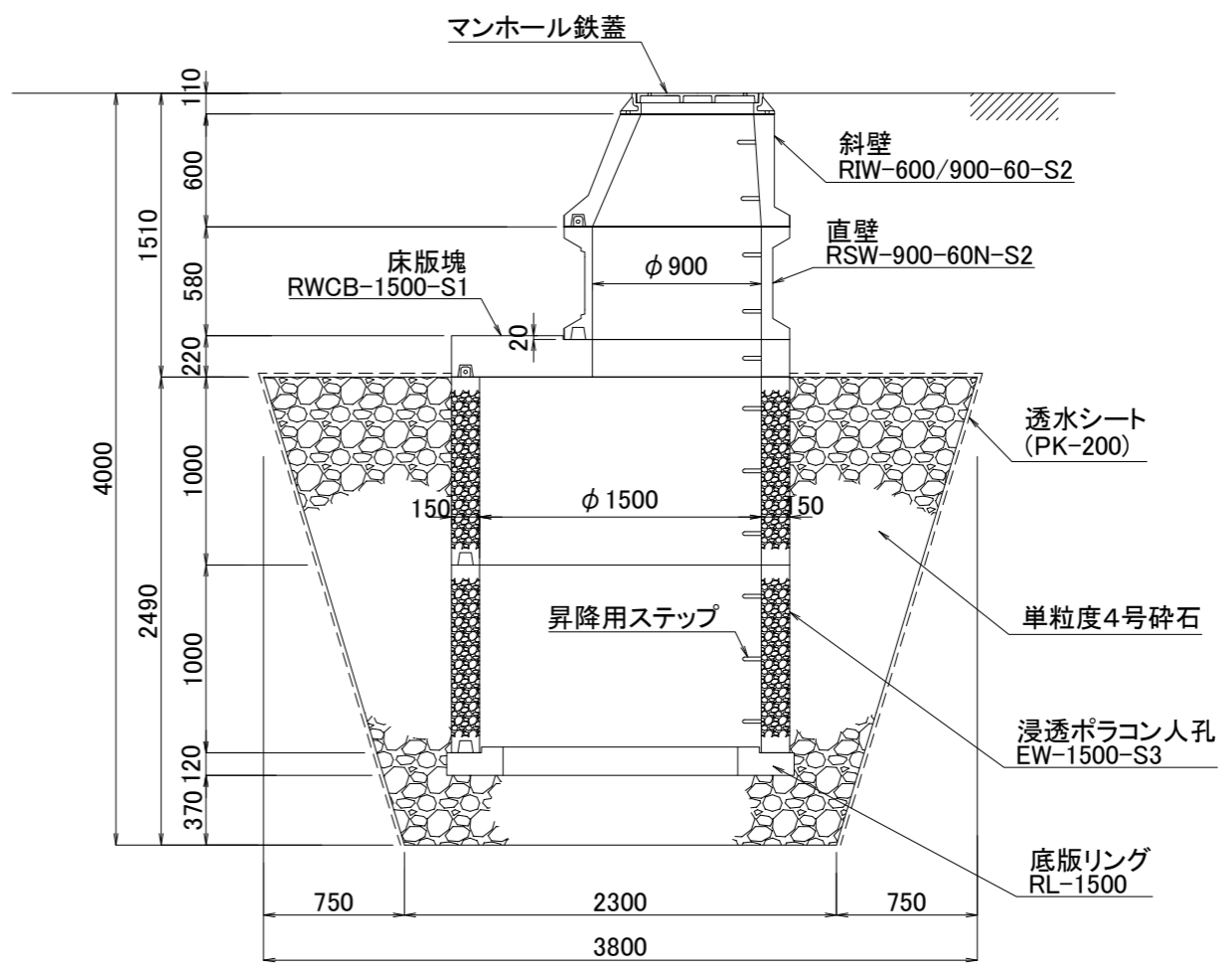

図面名	浸透ポラコン人孔施工断面図		
呼び名	EW-1500-S3	構造	SCALE
		2段積	1/40
関西ポラコン株式会社			